

Fiche technique AM 150

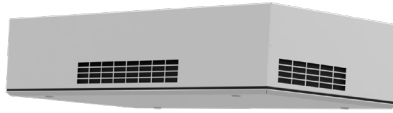

Caractéristiques techniques	Classe de filtre	30 dB(A)	35 dB(A)	Boost
Capacité maximale ¹	ePM ₁₀ 50%	106 m ³ /h	146 m ³ /h	225 m ³ /h
	ePM ₁ 55%	84 m ³ /h	117 m ³ /h	206 m ³ /h
	ePM ₁ 80%	80 m ³ /h	108 m ³ /h	190 m ³ /h
Portée (0,2 m/s) ²	ePM ₁₀ 50%	2,4 m	3,4 m	4,6 m
	ePM ₁ 55%	2,0 m	2,7 m	4,2 m
	ePM ₁ 80%	1,9 m	2,5 m	3,8 m
Filtre air frais	ePM ₁₀ 50%, ePM ₁ 55% ou ePM ₁ 80%			
Filtre air repris	ePM ₁₀ 50%			
Dimensions (L x H x P)	1170 x 261 x 572 mm			
Poids, centrale standard complète	53 kg			
Poids, caisson	40 kg			
Poids, plaque de fond	13 kg			
Couleur, caisson	RAL 9010 (blanc)			
Échangeur à contre-courant	PET (Polytéréphtalate d'éthylène)			
Classe énergétique conformément au Règlement européen no 1254	SEC-Classe A			
Classe de densité (fuite d'air) conformément aux normes EN1886:2007/EN13141-7	Classe L1 / Classe A1			
Classe de densité du clapet de fermeture conformément à la norme EN1751	Classe 3			
Code IP	10			
Raccordement des gaines	Ø160 mm			
Pompe à condensats (Capacité / Hauteur de levage à 5 l/h)	10 l/h / 6 m			
Condenseur intérieur / extérieur	Ø4 mm / Ø6 mm			
Tension d'alimentation	220-240V/50Hz, ~1N+PE			
Maximum puissance	204 W			
Maximum courant	1,62 A			
Intensité recommandée	0,55			
Intensité maximale	13 A (1 phase, type B) Lors de l'utilisation du module CC, il est de type C			
Courant de fuite AC / DC	≤ 0,52 mA / ≤ 0,0007 mA			
Relais de courant de défaut recommandé	Type B			
Batterie chauffante électrique				
Puissance calorifique	500 W		1000 W ³	
Courant nominal	2,17 A		4,35 A	
Protection thermique, réinitialisation manuelle	100 °C		100 °C	

¹ Toutes les mesures sont effectuées en fonctionnement normal dans une situation d'installation standard avec les grilles murales recommandées par Airmaster, dans une salle de test de 4,0 m x 4,0 m x 2,5 m avec une insonorisation de 7,5 dB. Pour les salles plus grandes, par exemple 8,0 m x 10,0 m x 2,5 m, il faut déduire 2 dB, soit un niveau de pression sonore 2 dB plus élevé peut être utilisé.

² La portée est mesurée avec un air soufflé refroidi de 2 °C et avec un réglage par défaut de la grille de soufflage. Il est possible d'ajuster le réglage, voir page 7.

³ Article spécial.

Capacité avec filtres ePM₁₀ 50% / ePM₁₀ 50%

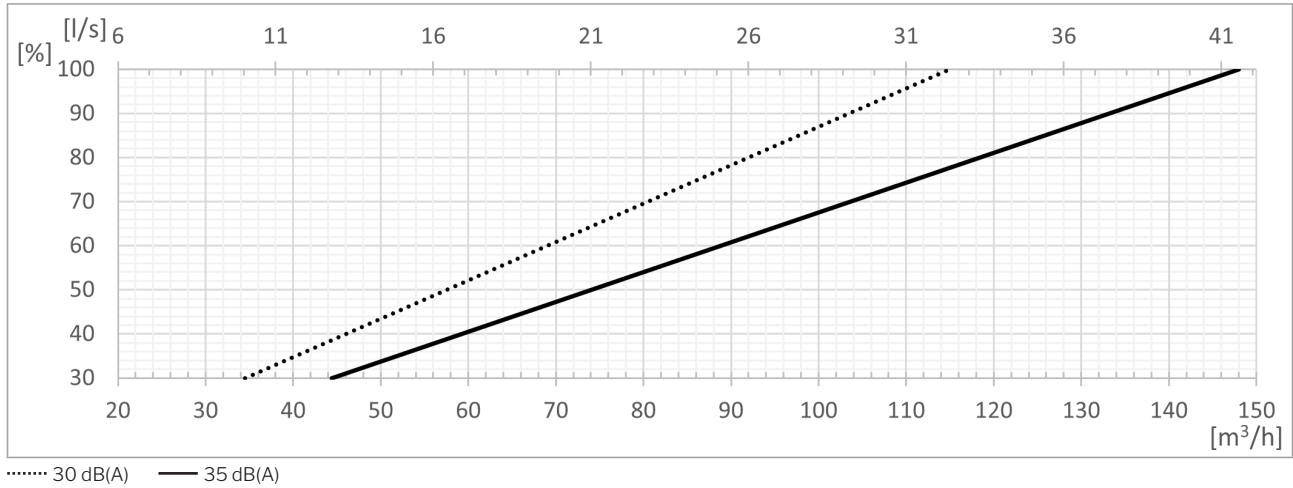

Capacité avec filtres ePM₁ 55% / ePM₁₀ 50%

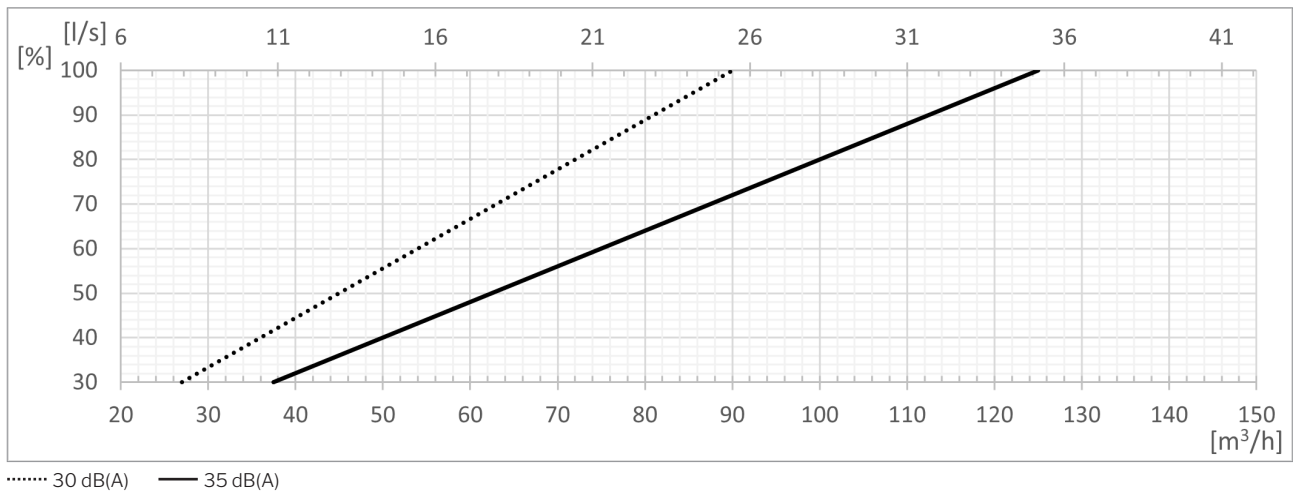

Capacité avec filtres ePM₁ 80% / ePM₁₀ 50%

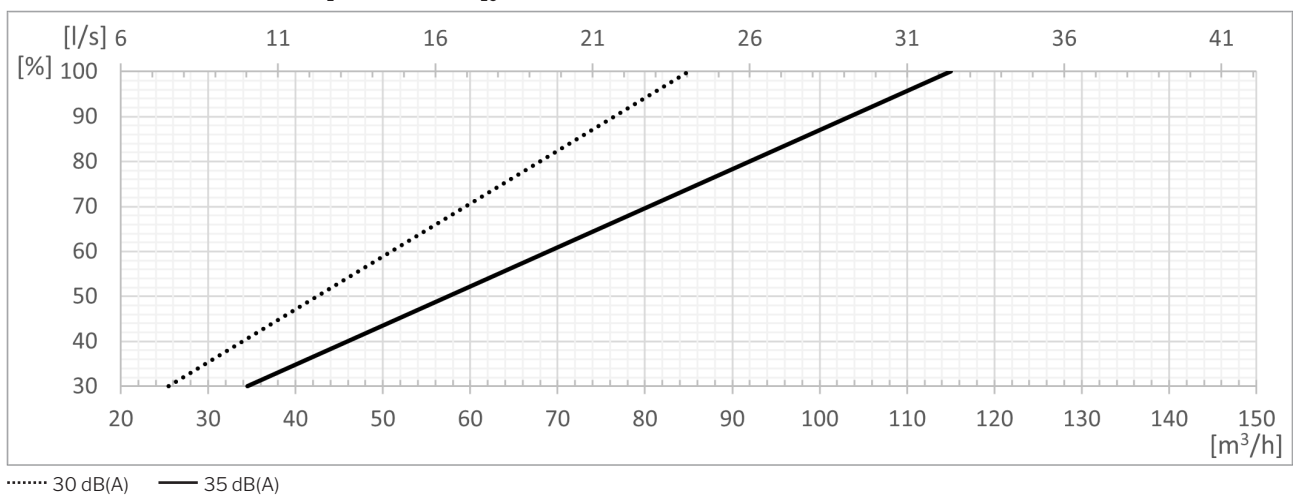

SFP avec filtres ePM₁₀ 50% / ePM₁₀ 50%

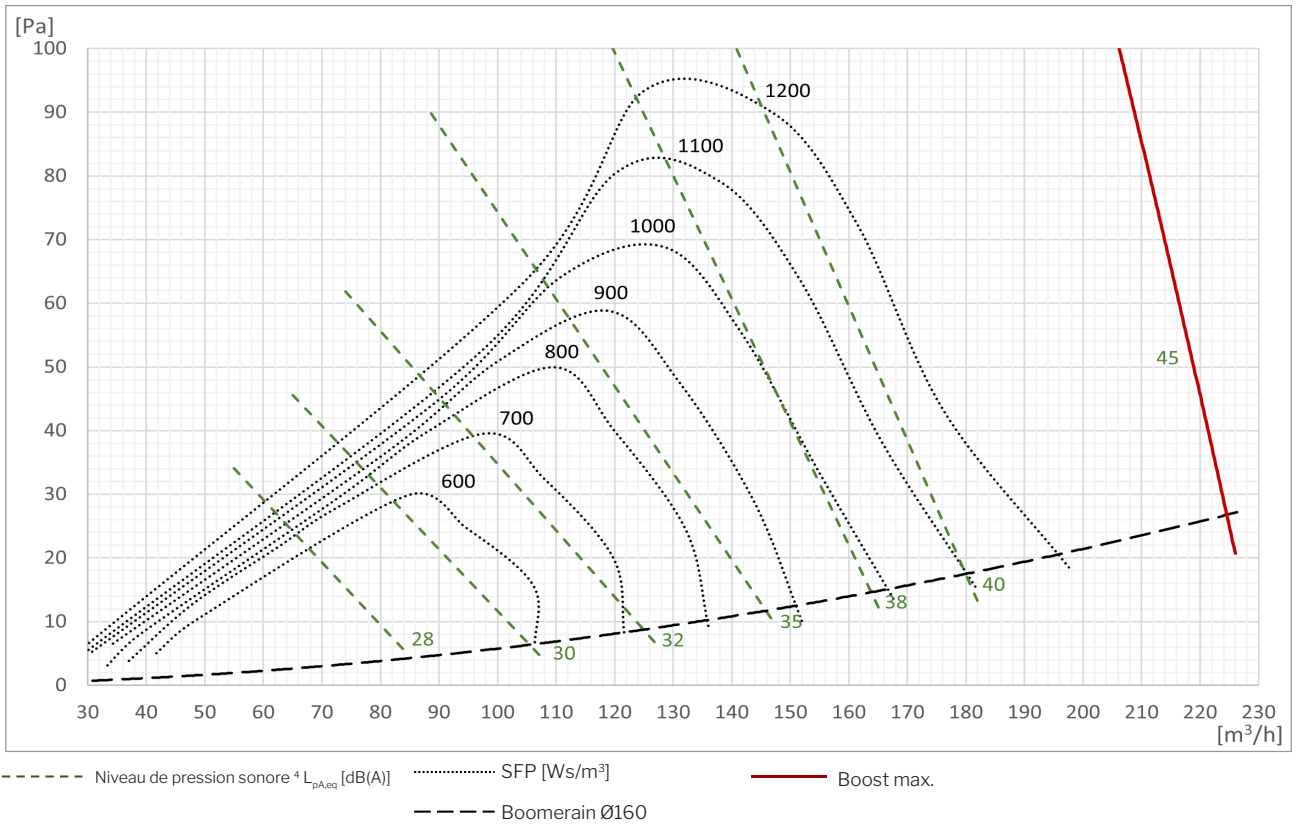

SFP avec filtres ePM₁ 55% / ePM₁₀ 50%

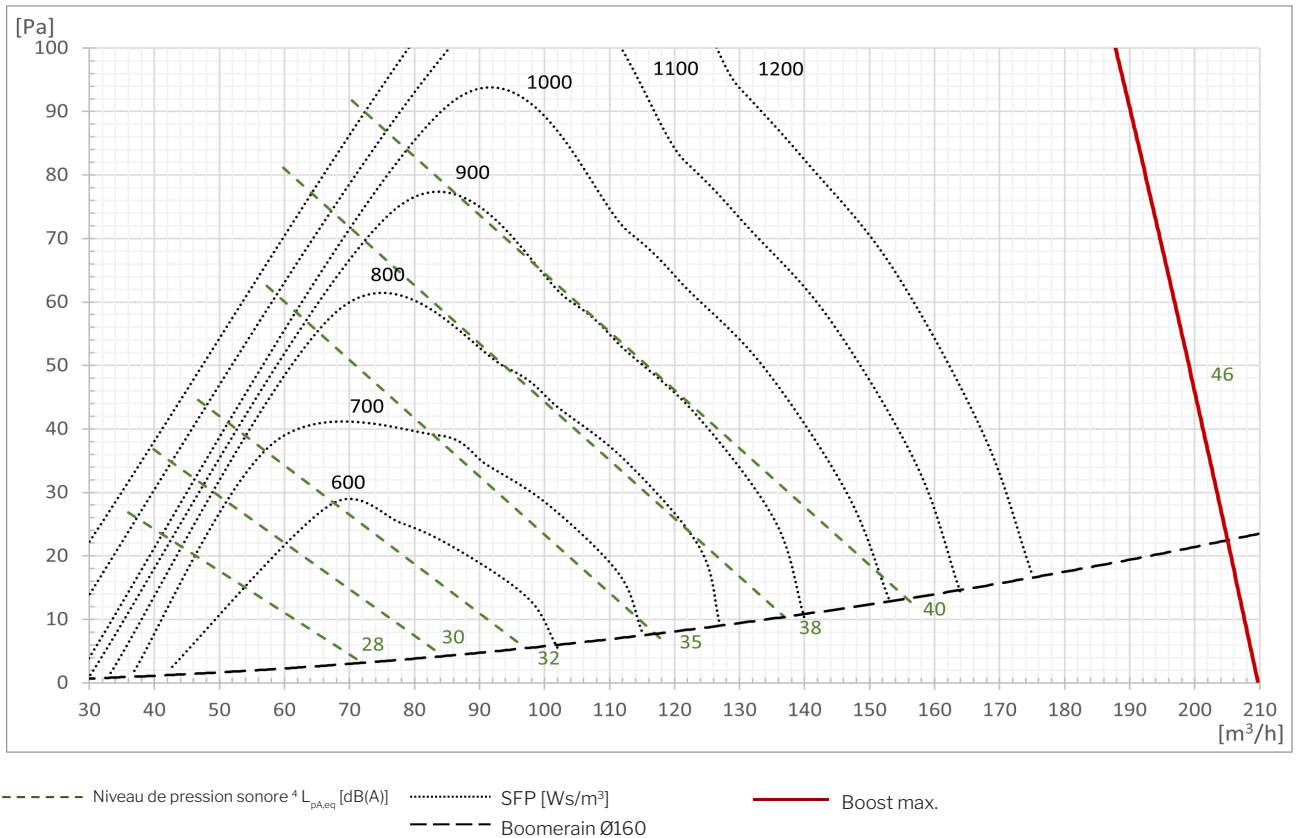

⁴ Le niveau de pression sonore L_{pA,eq} est calculé à 1,2 m de hauteur et à une distance horizontale de 1 m de la centrale.

SFP avec filtres ePM₁ 80% / ePM₁₀ 50%

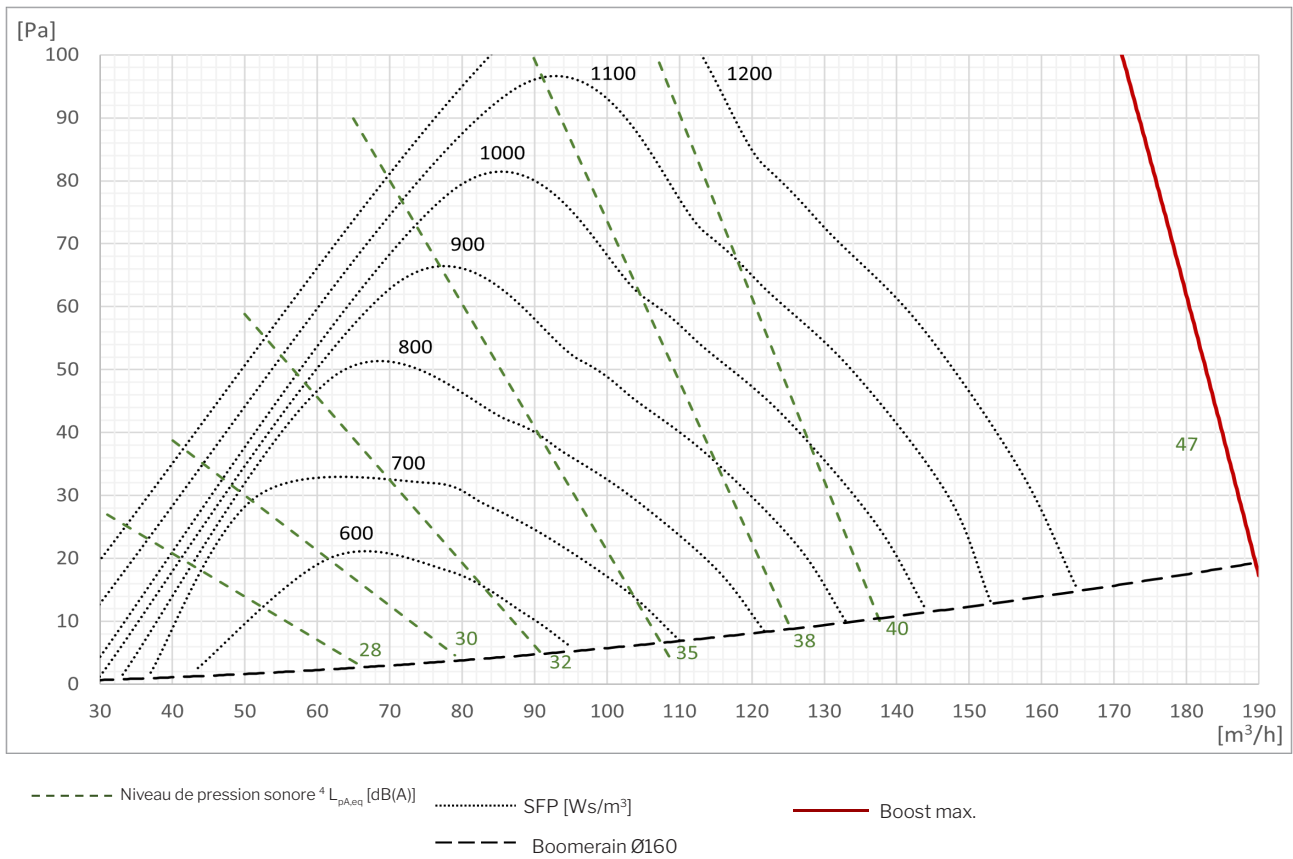

Pression sonore $^5 L_{pA,eq}$ conformément à la situation de référence Airmaster

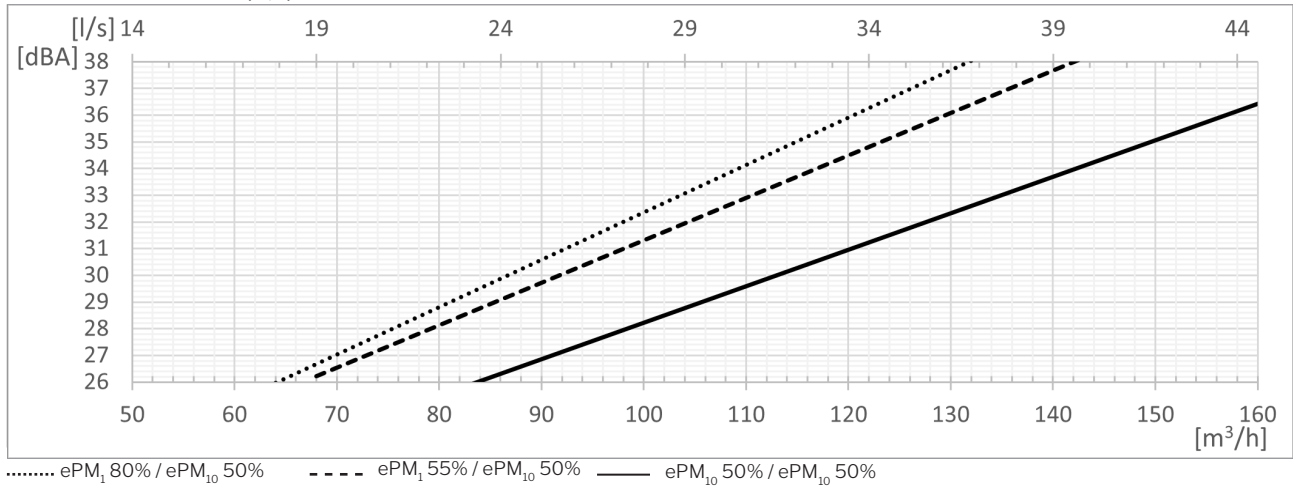

Rendement de température conformément à la norme EN 308

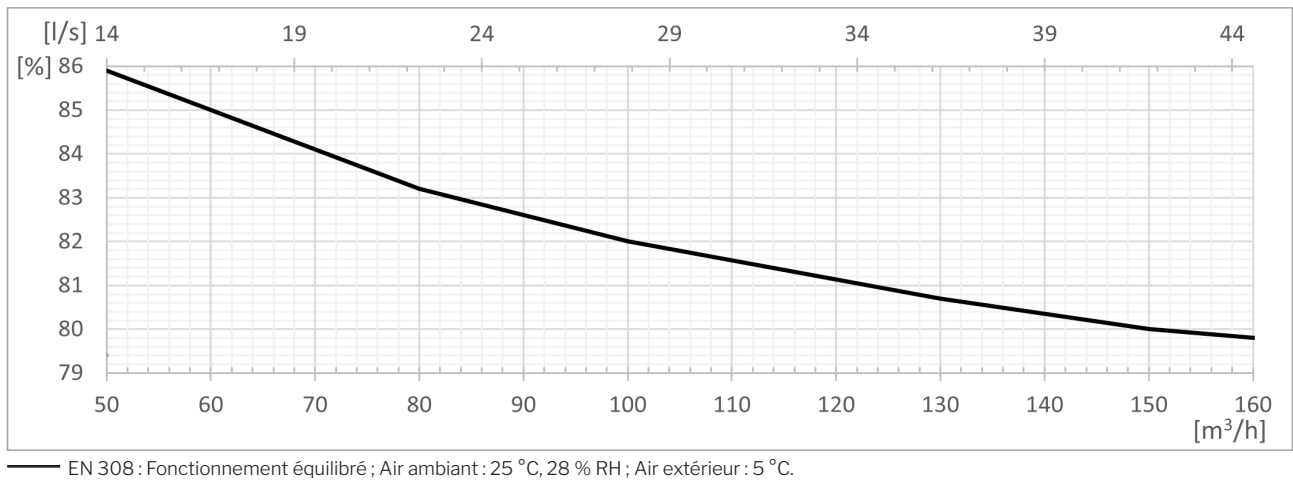

Puissance

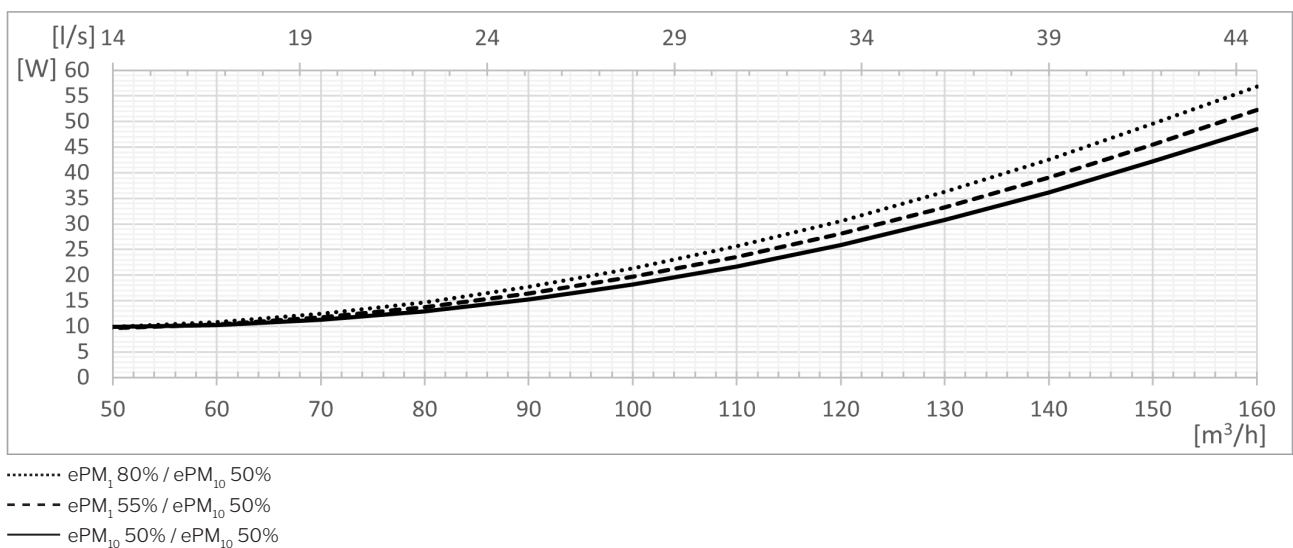

⁵ La pression sonore $L_{pA,eq}$ est calculée à 1,2 m de hauteur et à une distance horizontale de 1 m de la centrale.

SFP⁶

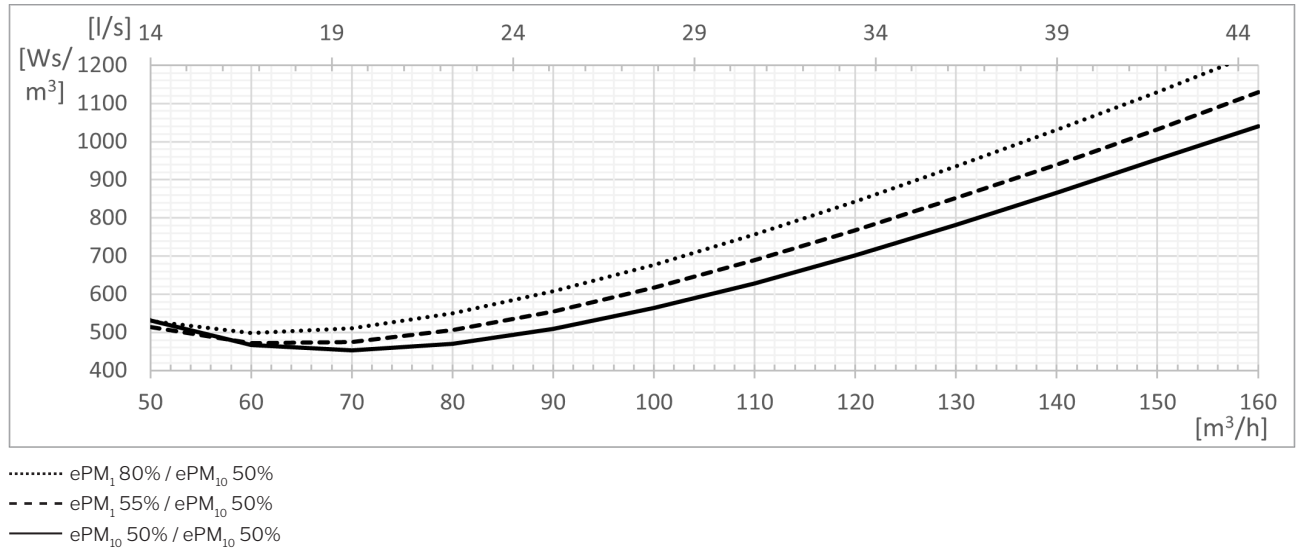

⁶ Pour le calcul du SFP, la puissance comprend le fonctionnement des ventilateurs, mais pas de la commande, du panneau d'affichage, etc.

Portée⁷ (0,2 m/s)

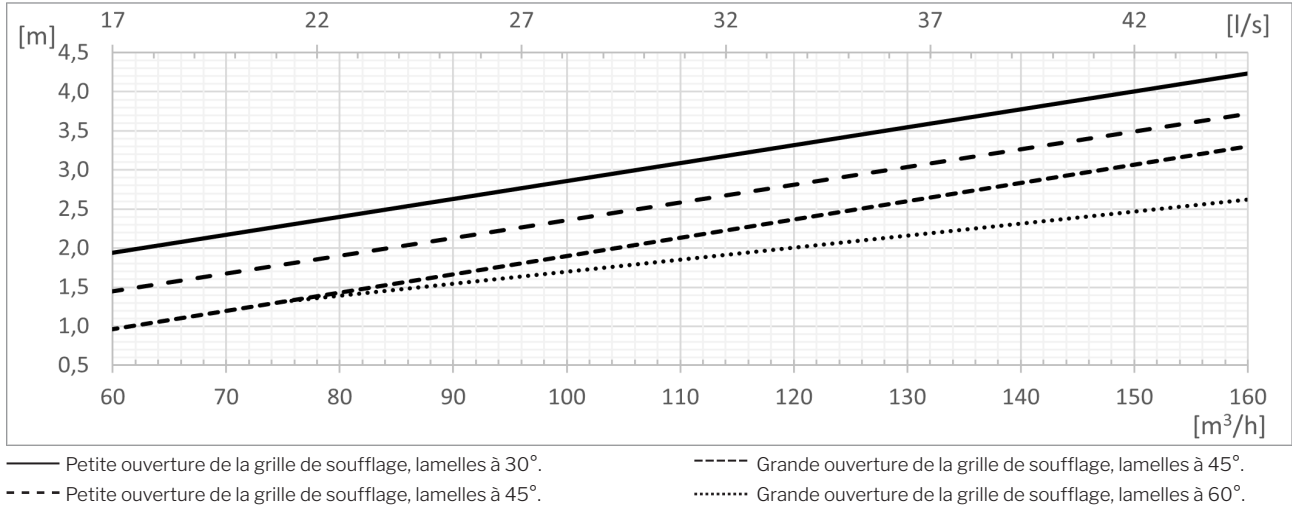

Petite et grande ouverture de la grille de soufflage

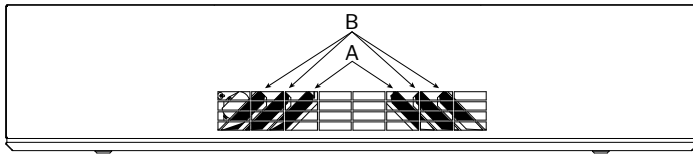

Petite ouverture de la grille de soufflage :
A est fermé, B est ouvert à x°.

Grande ouverture de la grille de soufflage :
A et B sont ouverts à x°.

État de livraison par défaut :

Petite ouverture de la grille de soufflage,
lamelles à 45°.

Portée et diffusion, vue d'en haut.

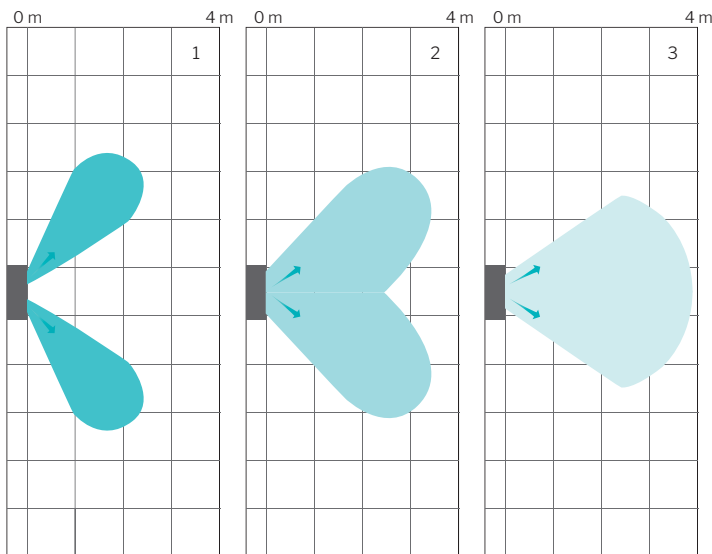

La centrale diffuse l'air soufflé en fonction du réglage des lamelles.

Les illustrations montrent le modèle de diffusion et la portée avec les différents réglages de lamelles et un débit d'air de 146 m³/h :

1. Grande ouverture de la grille de soufflage, lamelles à 60°.
2. Petite ouverture de la grille de soufflage, lamelles à 45°.
3. Petite ouverture de la grille de soufflage, lamelles à 30°.

Toute modification du débit d'air influe en outre sur la portée.

Portée, vue de côté.

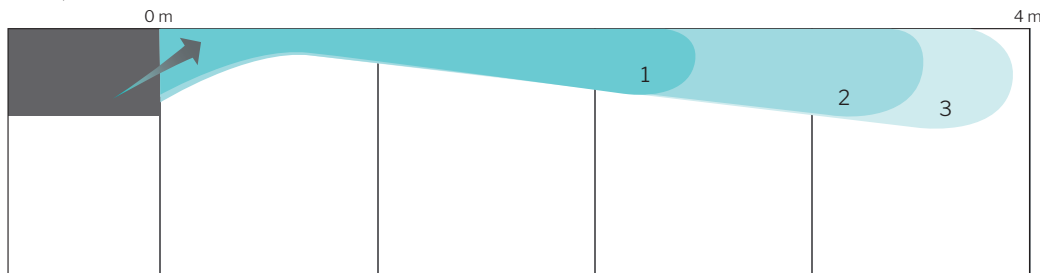

⁷ La portée est mesurée avec un air soufflé refroidi de 2 °C.

Récapitulatif des versions AM 150

Placement air rejeté et air
extérieur
» Arrière (**H**orizontal)

Placement insufflation et extraction
» Dans le fond (**B**ottom)
» Insufflation via tuyaux (**D**ucted **I**nlet)
» Extraction via tuyaux (**D**ucted **E**xtract)

Support de suspension
» Support de suspension murale / au
plafond
» Cadre à fixation au plafond (**C**eiling
Frame)

HH BB

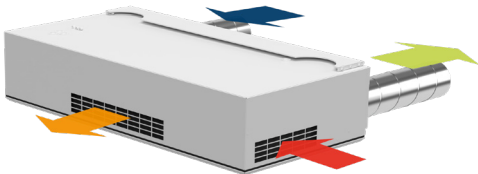

HHL BDE - CF ^{8,9}



HH BDE

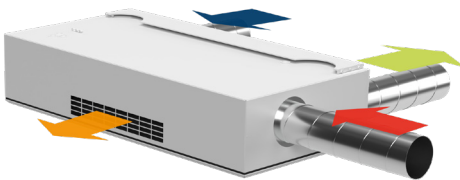

HH DIB ⁸

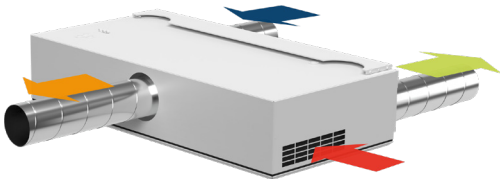

HH DIDE ⁸

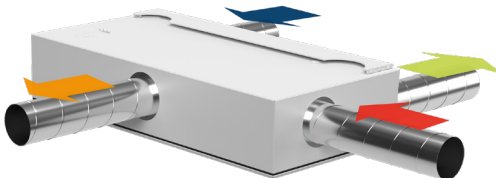

⁸ Article spécial

⁹ L: Modèle gauche

Standard et options

Échangeur à contre-courant (aluminium)	x	Filtere air frais ePM ₁ 55%	•
Échangeur enthalpique à contre-courant (membrane polymère)	o	Filtere air frais ePM ₁ 80%	o
Échangeur combiné à contre-courant (membrane polymère)	o	Filtere air repris ePM ₁₀ 50%	x
By-pass motorisé	x	Diode électroluminescente (indication de l'état de fonctionnement)	x
Registre d'air neuf motorisé	x	Module de refroidissement confort	•
Registre d'air repris motorisé	x	Support de suspension murale / au plafond	•
Batterie à eau chaude électrique, VPH ¹⁰	•	Cadre à fixation au plafond	•
Pompe à condensats	•	Manocontact de commande	•
Interrupteur d'alimentation	•	Pupitre de commande Viva	•
Capteur d'humidité électronique (intégré)	•	Pupitre de commande Orbit	•
Capteur de mouvement/PIR (montage mural)	•	Airmaster Airlinq® Online	•
Capteur de mouvement/PIR (intégré)	•	Airlinq® Online API	•
Capteur de CO ₂ (montage mural)	•	Airlinq® BMS	•
Capteur de CO ₂ (intégré)	•	Module LON®	o
Capteur de TVOC (intégré)	•	Module KNX®	o
Capteur de CO ₂ -/TVOC (intégré)	•	Module MODBUS® RTU RS485	•
Hygrostat (montage mural)	o	Module BACnet™ MS/TP	•
Compteur d'énergie	•	Module BACnet™ /IP	•
Filtere air frais ePM ₁₀ 50%	•		

X : Standard • : Option o : Article spécial (article pas en stock)

Schéma de principe

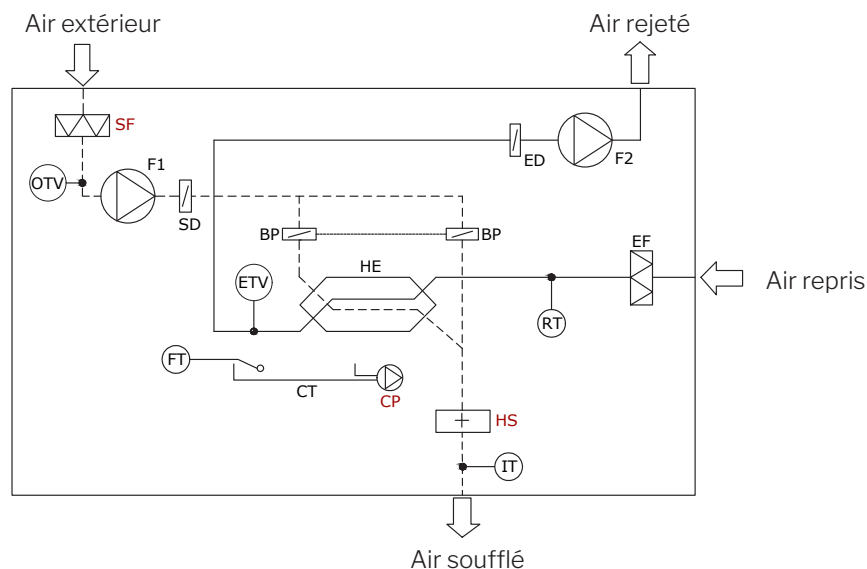

Dénomination des composants

BP	Clapet de by-pass (motorisé)	FT	Flotteur	OTV	Capteur de température air extérieur ventilation
CP	Pompe à condensats (option)	F1	Ventilateur de soufflage	RT	Capteur de température ambiante
CT	Bac à condensats	F2	Ventilateur de reprise	SD	Registre d'air neuf (motorisé)
ED	Registre d'air vicié (motorisé)	HE	Échangeur à contre-courant	SF	Filtere air frais (option)
EF	Filtere air repris	HS	Batterie à eau chaude électrique (option)		
ETV	Capteur de température air rejeté	IT	Capteur de température air soufflé		

¹⁰ Préchauffage virtuel (Virtual PreHeat)