

Fiche technique AM 500

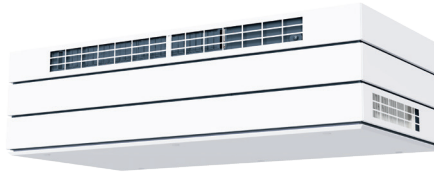

Caractéristiques techniques	Classe de filtre	30 dB(A)	33 dB(A)	35 dB(A)
Capacité maximale ¹	ePM ₁₀ 50%	430 m ³ /h	490 m ³ /h	550 m ³ /h
	ePM ₁ 55%	387 m ³ /h	441 m ³ /h	495 m ³ /h
	ePM ₁ 80%	344 m ³ /h	392 m ³ /h	440 m ³ /h
Portée (0,2 m/s) ²	ePM ₁₀ 50%	5,9 m	-	7,5 m
	ePM ₁ 55%	5,4 m	-	6,7 m
	ePM ₁ 80%	4,8 m	-	6,0 m
Filtre air frais	ePM ₁₀ 50%, ePM ₁ 55% ou ePM ₁ 80%			
Filtre air repris	ePM ₁₀ 50%			
Dimensionens (BxHxD)	1600 x 439 x 779 mm			
Poids, centrale standard complète	108 kg			
Panneau coloré / Armoire colorée	RAL 9010 (blanc)/ RAL 7024 (gris)			
Échangeur à contre-courant	Aluminium			
Classe de densité (fuite d'air) conformément aux normes EN1886/EN13141-7	Classe L2 / A2			
Classe de densité du clapet de fermeture conformément à la norme EN1751	Classe 3			
Code IP	10			
Raccordement des gaines	Ø250 mm			
Pompe à condensats (Capacité; Hauteur de levage à 5 l/h)	10 l/h ; 6 m			
Condenseur intérieur / extérieur	Ø6 mm / Ø9 mm			
Tension d'alimentation	220-240V/50Hz, ~1N+PE			
Puissance nominale ¹	132 W			
Courant nominal ¹	1,1 A			
Facteur de puissance	0,58			
Intensité maximale	13 A (1 phase, type B) Lors de l'utilisation du module CC, il est de type C			
Courant de fuite AC / DC	≤ 6mA			
Relais de courant de défaut recommandé	Type B			
Batterie chauffante électrique		Batterie de préchauffage	Batterie de post-chauffage	
Puissance calorifique		1000 W	630 W	
Courant nominal		4,4 A	2,6 A	
Protection thermique, réinitialisation manuelle		100 °C	100 °C	
Batterie à eau chaude				
Puissance calorifique nominale ³		858 W		
Dimension de raccordement		1/2" (DN 15)		
Matériau des tuyaux / ailettes		Cuivre / aluminium		
Temps d'ouverture / fermeture de la vanne motorisée		60 s		
Température de fonctionnement maximale		90 °C		
Pression de fonctionnement optimale		5 bar		

¹ Toutes les mesures sont effectuées en fonctionnement normal dans une situation d'installation standard avec les grilles murales recommandées par Airmaster, Airmaster Boomerain® Ø250.

² La portée est mesurée avec la classe de filtre: air frais ePM₁₀ 50% | air repris ePM₁₀ 50%

³ Puissance calorifique à capacité maximale de 35 dB(A), température de départ / retour 60 / 40°C et flux liquide de 53 l/h.

Capacité avec filtres ePM₁₀ 50% / ePM₁₀ 50% ⁴

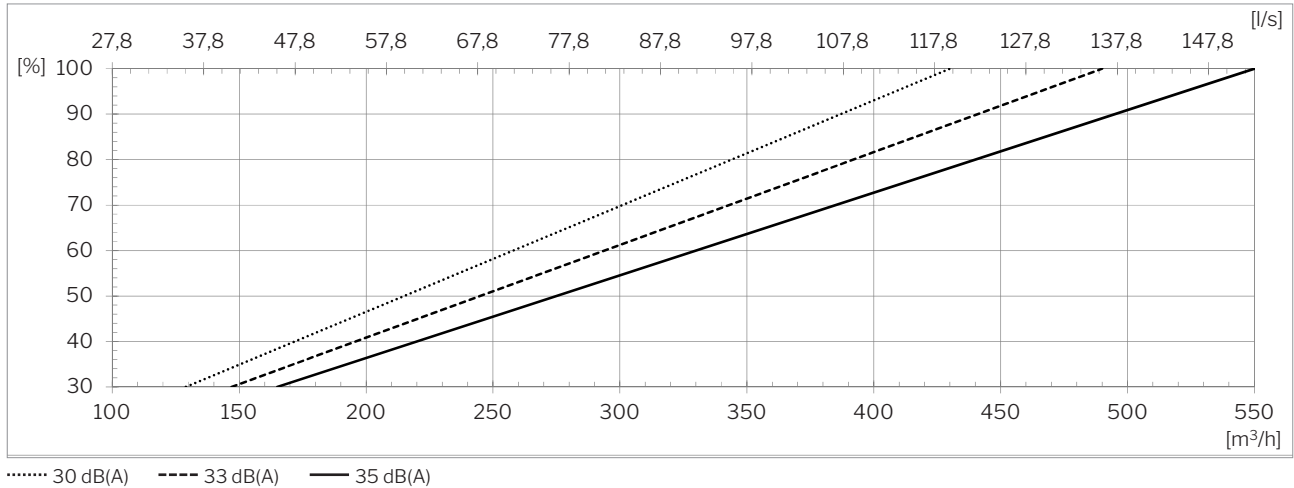

Capacité avec filtres ePM₁ 55% / ePM₁₀ 50% ⁴

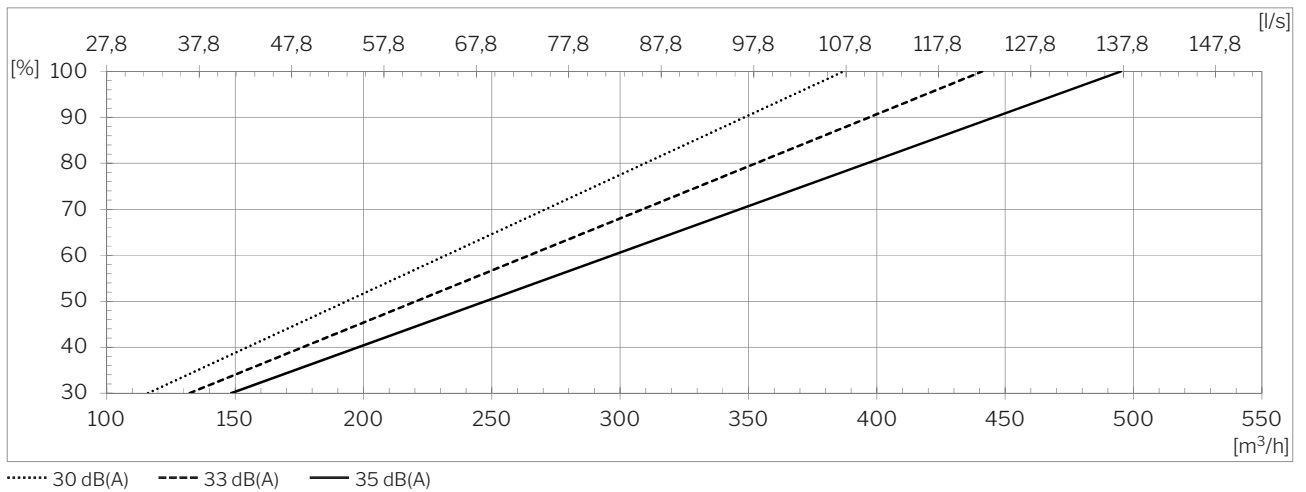

Capacité avec filtres ePM₁ 80% / ePM₁₀ 50% ⁴

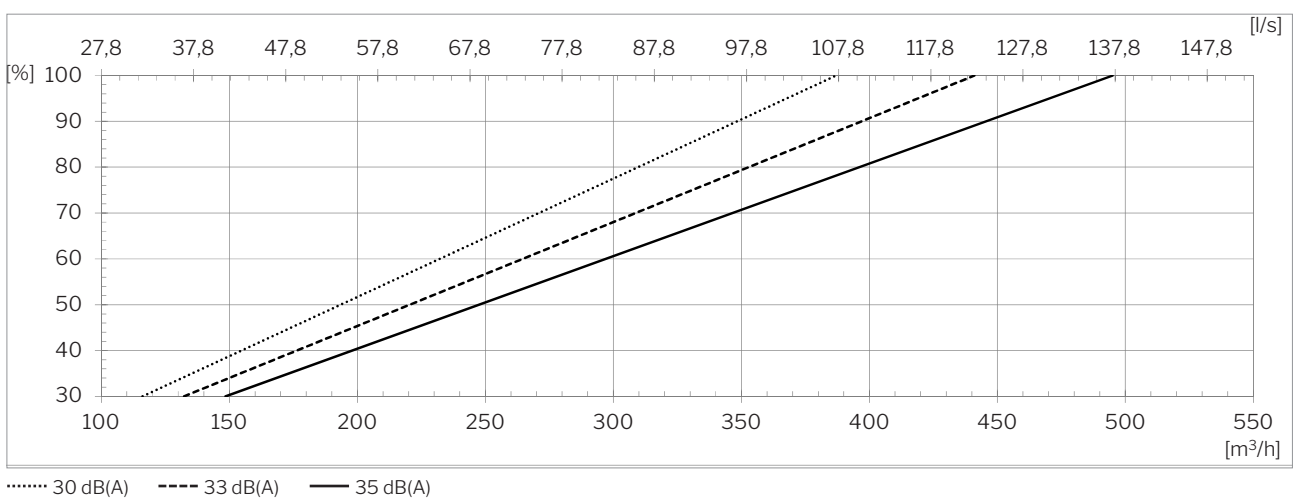

⁴ Toutes les mesures sont effectuées en fonctionnement normal dans une situation d'installation standard avec les grilles murales recommandées par Airmaster, Airmaster Boomerain® Ø250.

Pression sonore ^{5,6} $L_{pA,eq}$ conformément à la situation de référence Airmaster

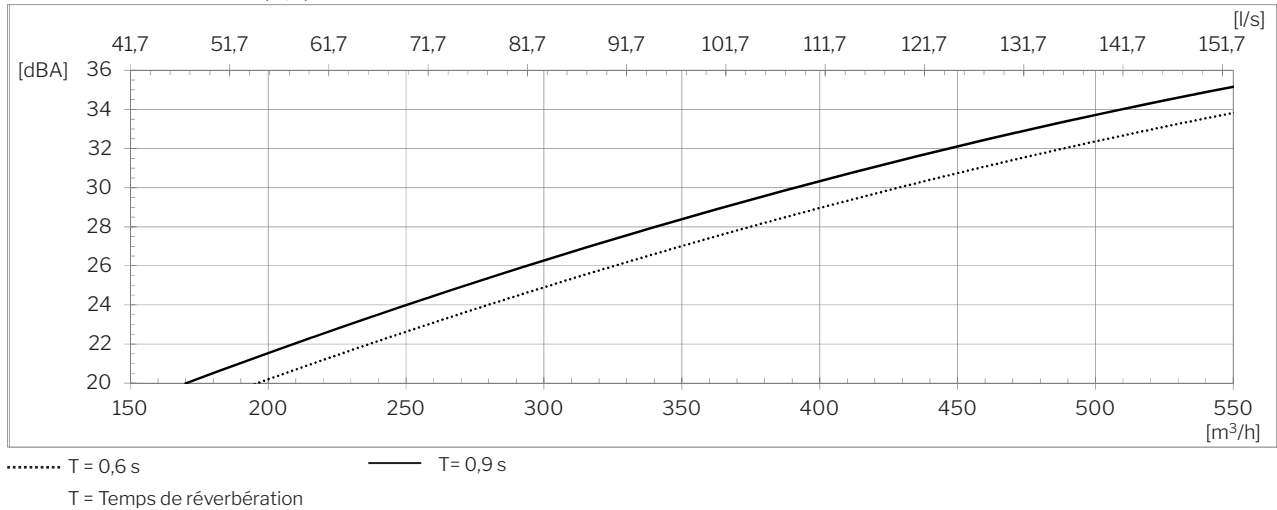

Rendement de température conformément à la norme EN 308

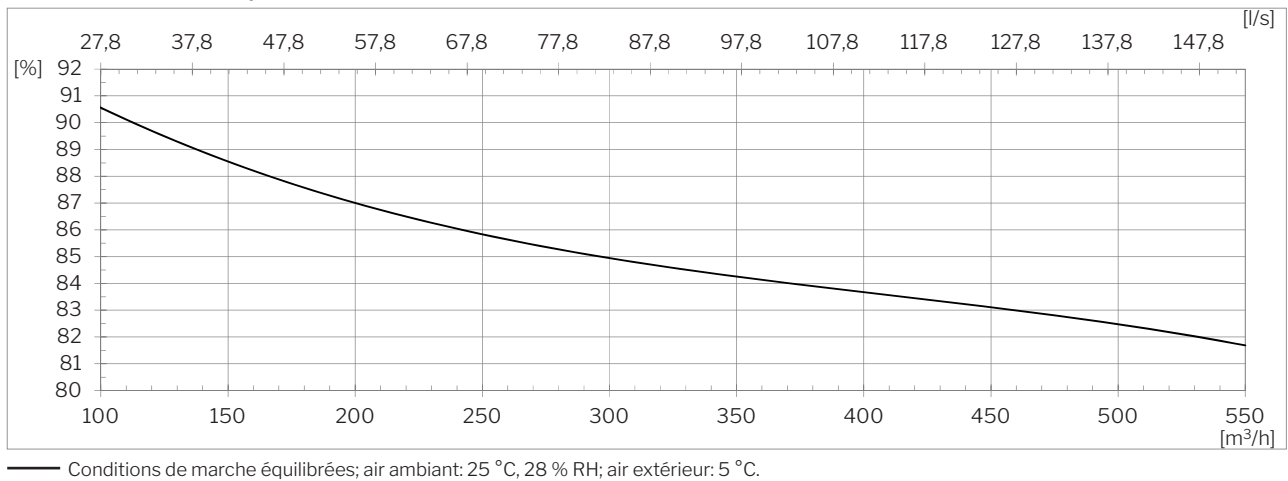

Puissance ⁶

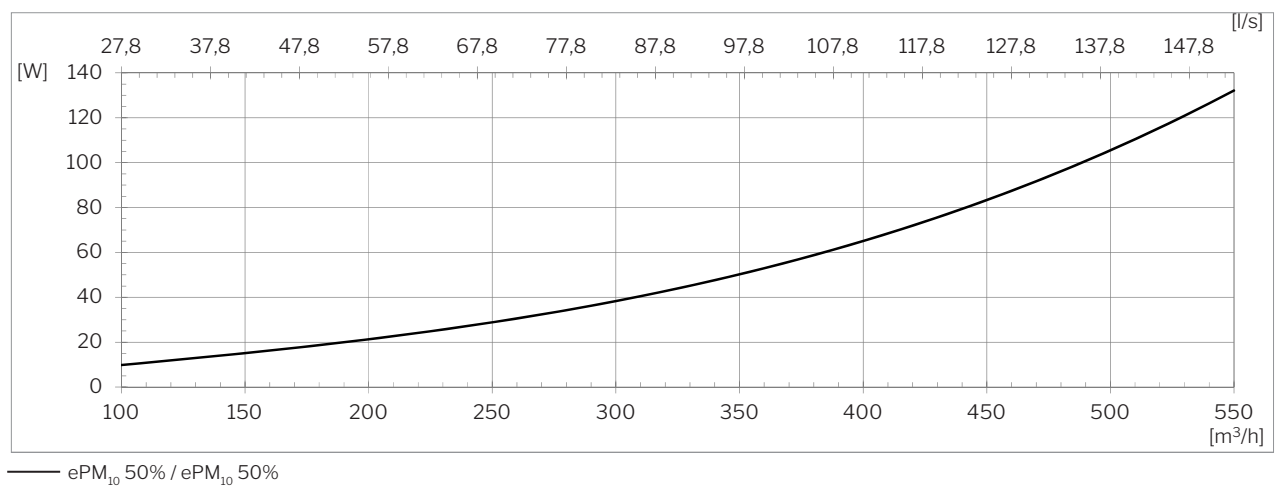

⁵ La pression sonore $L_{pA,eq}$ est mesurée à 1,2 m de hauteur, avec une distance à l'horizontale de 1 m par rapport à la centrale, dans une pièce de 200 m^3 , avec un temps de réverbération de $T = 0,6$ s ou équivalent, et une insonorisation de 7,5 dB.

⁶ Toutes les mesures sont effectuées en fonctionnement normal dans une situation d'installation standard avec les grilles murales recommandées par Airmaster, Airmaster Boomerain® Ø250.

SFP⁷

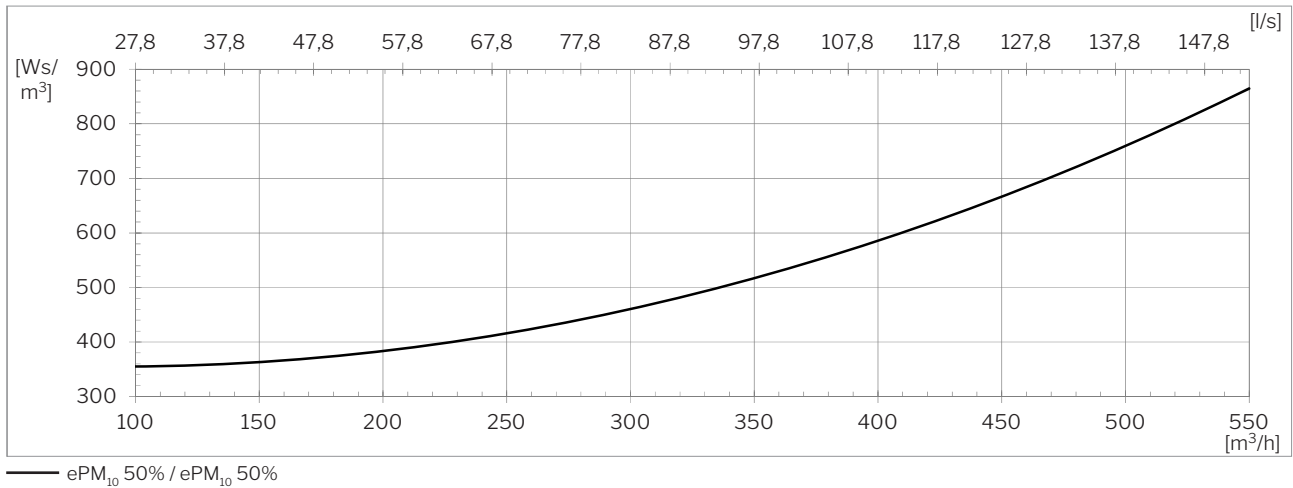

Pression statique⁷

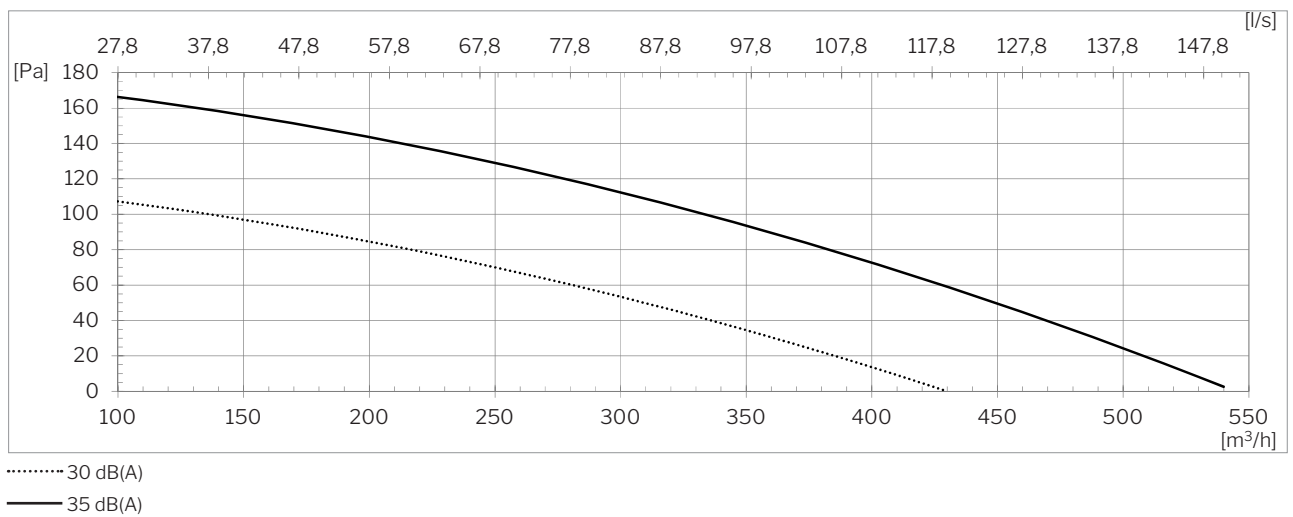

⁷ Toutes les mesures sont effectuées en fonctionnement normal dans une situation d'installation standard avec les grilles murales recommandées par Airmaster, Airmaster Boomerain® Ø250.

AIRMASTER

Portée (0,2 m/s)

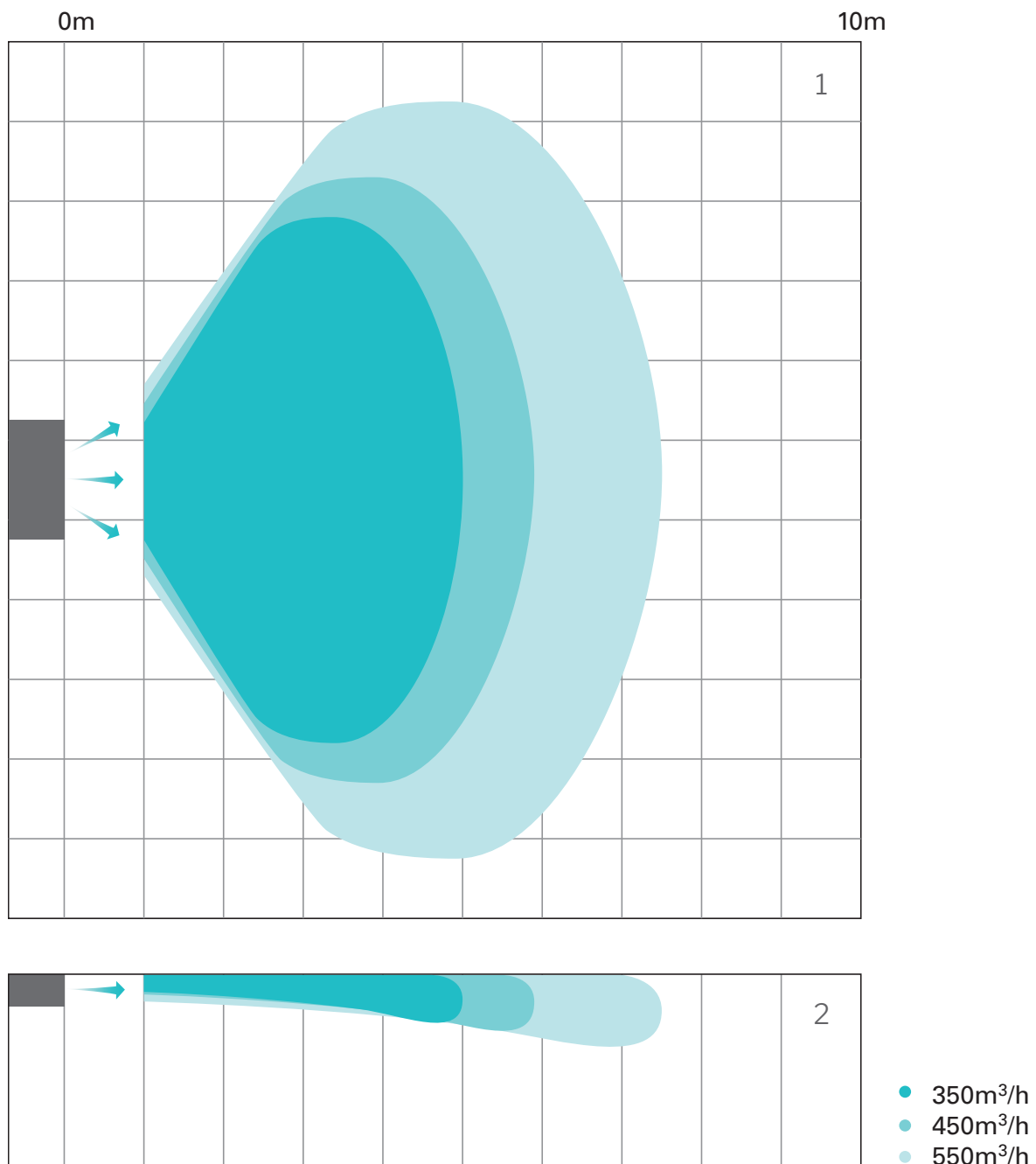

1 La portée, vue de dessus

2 La portée, vue de côté

Récapitulatif des versions

Air rejeté et air extérieur

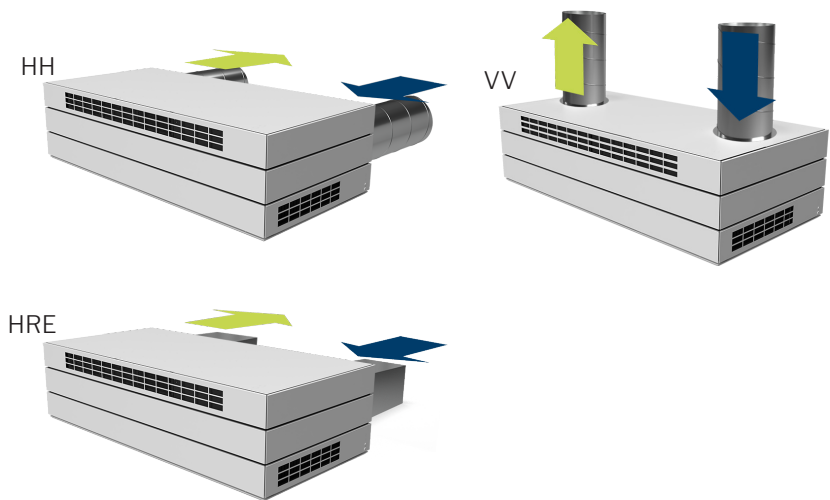

H: Horizontal
V: Vertical
HRE: Horizontal Rectangulaire

 Air rejeté
 Air extérieur



Air soufflé et air repris

T: Top (en haut)
C: Center (au milieu)
B: Bottom (en bas)
DI: Ducted Inlet (soufflage gainés)
DE: Ducted Extract (repris gainés)

 Air soufflé
 Air repris

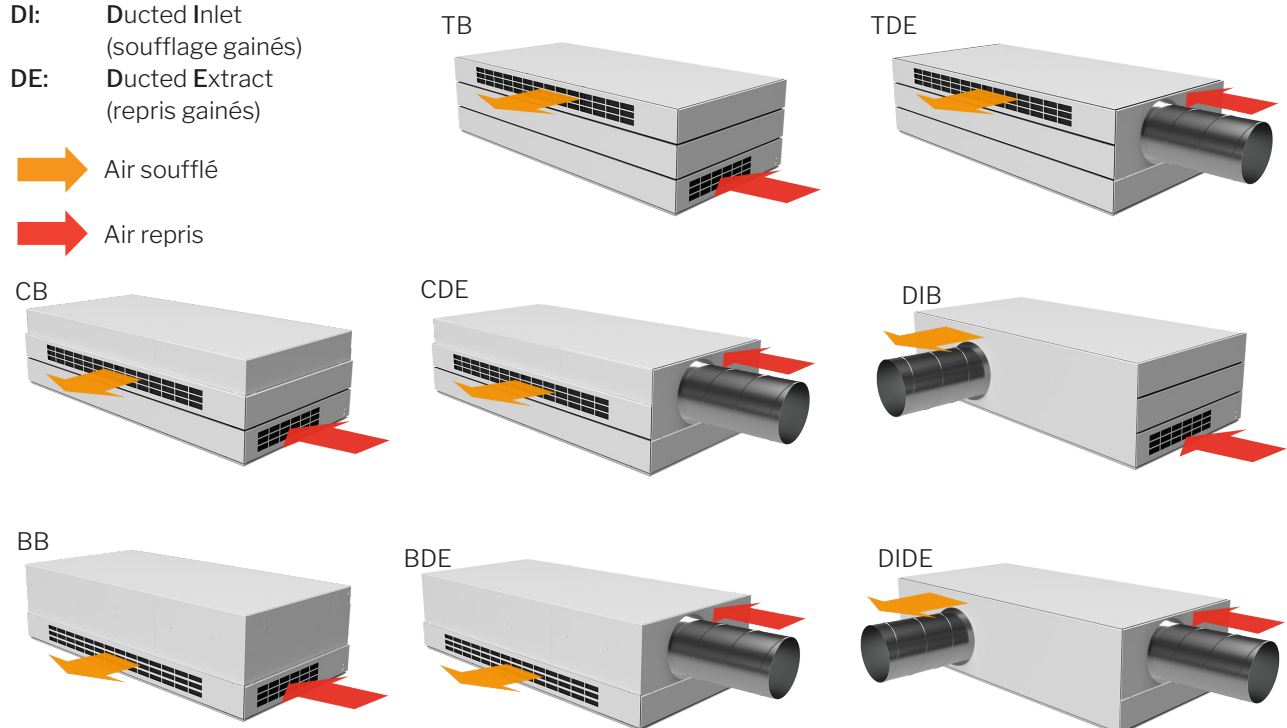

Standard et options

Échangeur à contre-courant (aluminium)	x	Compteur d'énergie	•
Échangeur ethalpique à contre-courant (Membrane polymère)	o	Module de refroidissement, CC (pour modèle horizontal uniquement)	•
Échangeur combiné à contre-courant (Membrane polymère)	o	Filtre air frais ePM ₁₀ 50%	•
By-pass motorisé	x	Filtre air frais ePM ₁ 55%	•
Registre d'air frais motorisé	x	Filtre air frais ePM ₁ 80%	o
Registre d'air repris motorisé	x	Filtre air repris ePM ₁₀ 50%	x
Retour capacitif de volets motorisés	•	Cadre à fixation murale / au plafond	•
Batterie de préchauffage électrique	•	Cadre à fixation au plafond	•
Batterie de post-chauffage électrique	•	Pupitre de commande Airlinq® Viva	•
Batterie à eau chaude	•	Pupitre de commande Airlinq® Orbit	•
Pompe à condensats	•	Airmaster Airlinq® Online	•
PIR/capteur de mouvement (montage mural)	•	Airlinq® Online API	•
PIR/capteur de mouvement (intégré)	•	Airlinq® BMS	•
Capteur de CO ₂ (montage mural)	•	Module LON®	o
Capteur de CO ₂ (intégré)	•	Module KNX®	o
Capteur de TVOC (intégré)	•	Module MODBUS® RTU RS485	•
Capteur de CO ₂ -/TVOC-sensor (intégré)	•	Module BACnet™ MS/TP	•
Hygrostat (montage mural)	o	Module BACnet™ /IP	•
		Mini B USB (sur la face avant de la centrale)	o

X : Standard • : Option o : Article spécial (article pas en stock)

Schéma de principe

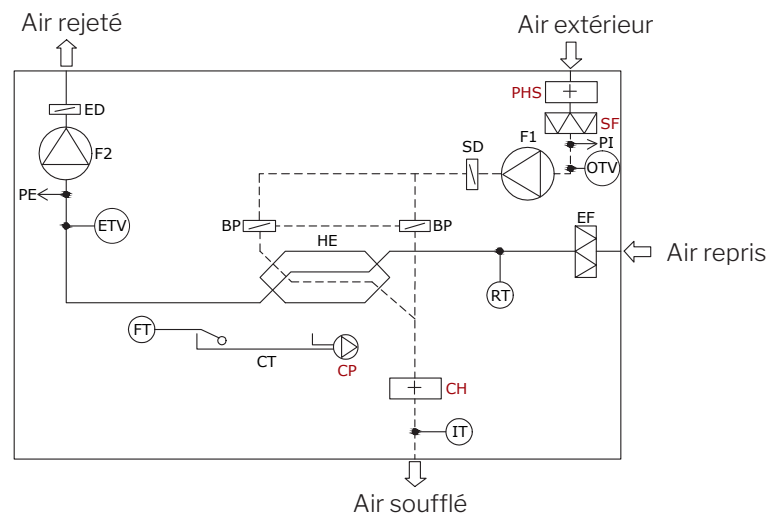

DÉNOMINATION DES COMPOSANTS

BP	Clapet de by-pass (motorisé)	ETV	Capteur de température air rejeté	PE	Mesure débit d'air, extraction
CH	Batterie de post-chauffage électrique (option)	FT	Flotteur	PHS	Batterie de préchauffage électrique (option)
CP	Pompe à condensats (option)	F1	Ventilateur de soufflage	PI	Mesure débit d'air, insufflation
CT	Bac à condensats	F2	Ventilateur de reprise	RT	Capteur de température ambiante
ED	Registre d'air rejeté (motorisé)	HE	Échangeur à contre-courant	SD	Registre d'air extérieur (motorisé)
EF	Filtre air repris	IT	Capteur de température air soufflé	SF	Filtre air frais (option)
		OTV	Capteur de température air extérieur		