

Fiche technique AM 800

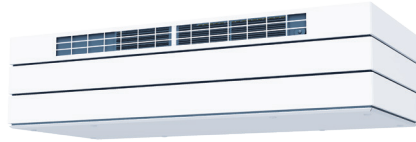

Caractéristiques techniques	Classe de filtre	30 dB(A)	33 dB(A)	35 dB(A)
Capacité maximale ¹	ePM ₁₀ 50%	650 m ³ /h	688 m ³ /h	725 m ³ /h
	ePM ₁ 55%	585 m ³ /h	619 m ³ /h	653 m ³ /h
	ePM ₁ 80%	520 m ³ /h	550 m ³ /h	580 m ³ /h
Portée (0,2 m/s) ²	ePM ₁₀ 50%	7,7 m	-	8,3 m
	ePM ₁ 55%	7,2 m	-	7,7 m
	ePM ₁ 80%	6,7 m	-	7,2 m
Filtre air frais	ePM ₁₀ 50%, ePM ₁ 55% ou ePM ₁ 80%			
Filtre air repris	ePM ₁₀ 50%			
Dimensionens (BxHxD)	1910 x 474 x 916 mm			
Poids, centrale standard complète	157 kg			
Panneau coloré / Armoire colorée	RAL 9010 (blanc)/ RAL 7024 (gris)			
Échangeur à contre-courant	2 x Aluminium			
Classe de densité (fuite d'air) conformément aux normes EN1886/EN13141-7	Classe L2 / A1			
Classe de densité du clapet de fermeture conformément à la norme EN1751	Classe 3			
Code IP	10			
Raccordement des gaines	Ø315 mm			
Pompe à condensats (Capacité; Hauteur de levage à 5 l/h)	10 l/h ; 6 m			
Condenseur intérieur / extérieur	Ø6 mm / Ø9 mm			
Tension d'alimentation	220-240V/50Hz, ~1N+PE			
Puissance nominale ¹	156 W			
Courant nominal ¹	1,1 A			
Facteur de puissance	0,56			
Intensité maximale	16 A (1 phase, type B) Lors de l'utilisation du module CC, il est de type C			
Courant de fuite AC / DC	≤ 6mA			
Relais de courant de défaut recommandé	Type B			
Batterie chauffante électrique	Batterie de préchauffage	Batterie de post-chauffage		
Puissance calorifique	1500 W	1000 W		
Courant nominal	6,5 A	4,4 A		
Protection thermique, réinitialisation manuelle	100 °C	100 °C		
Batterie à eau chaude				
Puissance calorifique nominale ³	1379 W			
Dimension de raccordement	1/2" (DN 15)			
Matériau des tuyaux / ailettes	Cuivre / aluminium			
Temps d'ouverture / fermeture de la vanne motorisée	60 s			
Température de fonctionnement maximale	90 °C			
Pression de fonctionnement optimale	5 bar			

¹ Toutes les mesures sont effectuées en fonctionnement normal dans une situation d'installation standard avec les grilles murales recommandées par Airmaster, Airmaster Boomerain® Ø315.

² La portée est mesurée avec la classe de filtre: air frais ePM₁₀ 50% | air repris ePM₁₀ 50%

³ Puissance calorifique à capacité maximale de 35 dB(A), température de départ / retour 60 / 40°C et flux liquide de 60 l/h.

Capacité avec filtres ePM₁₀ 50% / ePM₁₀ 50% ⁴

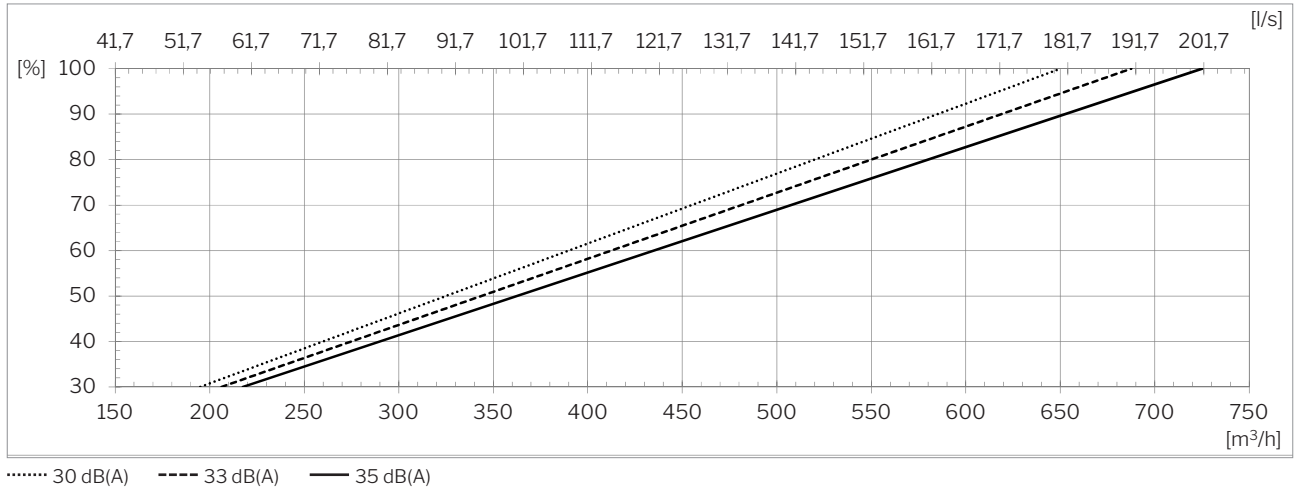

Capacité avec filtres ePM₁ 55% / ePM₁₀ 50% ⁴

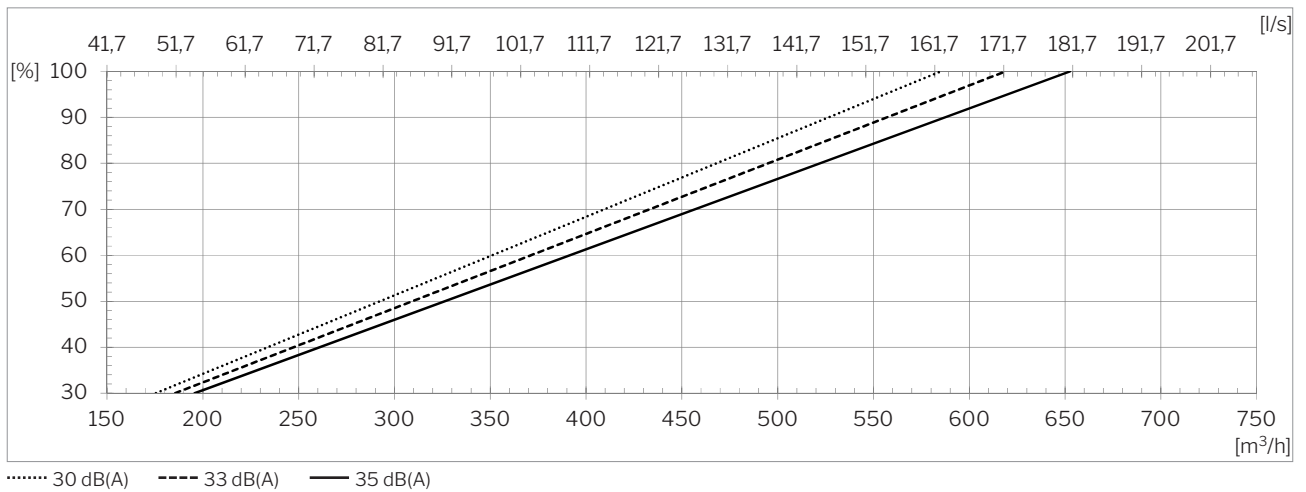

Capacité avec filtres ePM₁ 80% / ePM₁₀ 50% ⁴

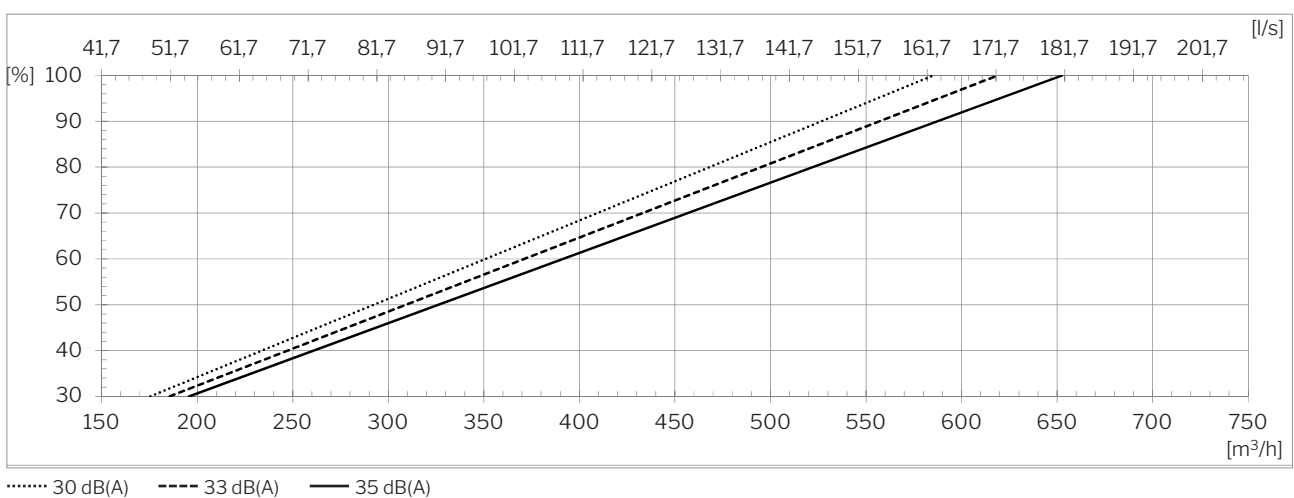

⁴ Toutes les mesures sont effectuées en fonctionnement normal dans une situation d'installation standard avec les grilles murales recommandées par Airmaster, Airmaster Boomerain® Ø315.

Pression sonore ^{5,6} $L_{pA,eq}$ conformément à la situation de référence Airmaster

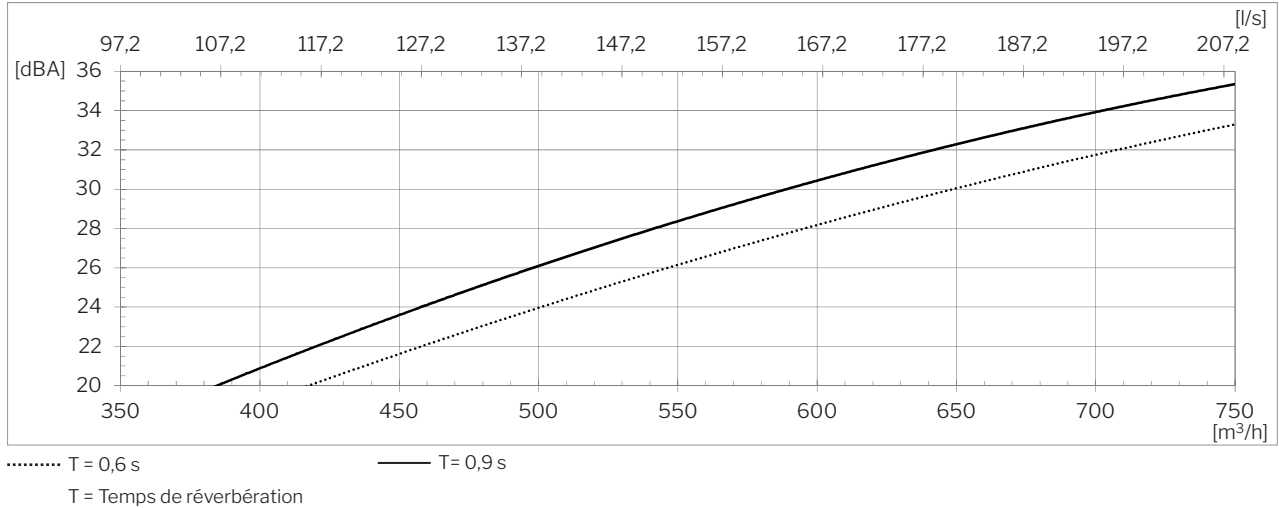

Niveau de pression sonore L_{WA} [dB(A)], acc. to EN/ISO 3744:

Fréquence [Hz]	63	125	250	500	1000	2000	4000	8000	$\emptyset L_{WA}$	$L_{pA,eq}^{6,7}$	q_v [m³/h]
filter:	28	33	28	30	25,1	20,2	19,9	18,3	36,8	30	650
ePM ₁₀ 50% + ePM ₁₀ 50%	31	35	31	32	28	23,7	21	18,8	39,2	33	688
	33	39	34	34	31,8	25,9	22,8	19,1	42,1	35	725
filter:	29	33	27	29	25,4	19,7	19,8	18,3	36,8	30	585
ePM ₁ 55% + ePM ₁₀ 50%	31	36	32	32	28,1	22,8	20,9	18,8	39,8	33	619
	34	39	33	35	32,3	25	22,5	19	42,6	35	653

$L_{pA,eq}$ Niveau de pression sonore [dB(A)] à 1 m de distance

Rendement de température conformément à la norme EN 308

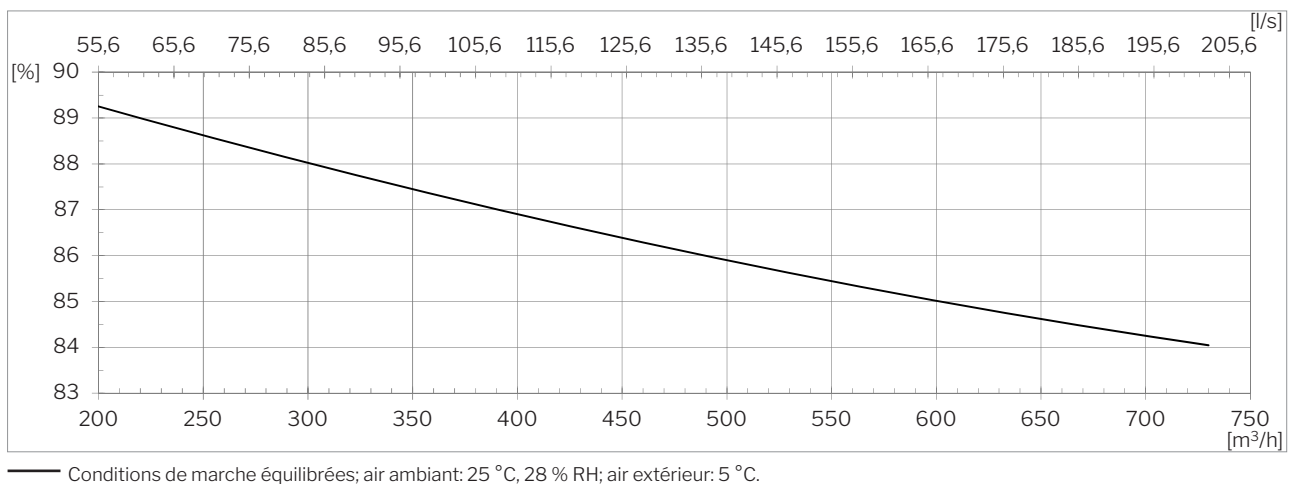

⁵ La pression sonore $L_{pA,eq}$ est mesurée à 1,2 m de hauteur, avec une distance à l'horizontale de 1 m par rapport à la centrale, dans une pièce de 200 m³, avec un temps de réverbération de T = 0,6 s ou équivalent, et une insonorisation de 7,5 dB.

⁶ Toutes les mesures sont effectuées en fonctionnement normal dans une situation d'installation standard avec une classe de filtre, air frais / air repris: ePM₁₀ 50% / ePM₁₀ 50%, avec les grilles murales recommandées par Airmaster, Airmaster Boomerain® Ø315.

Puissance ⁷

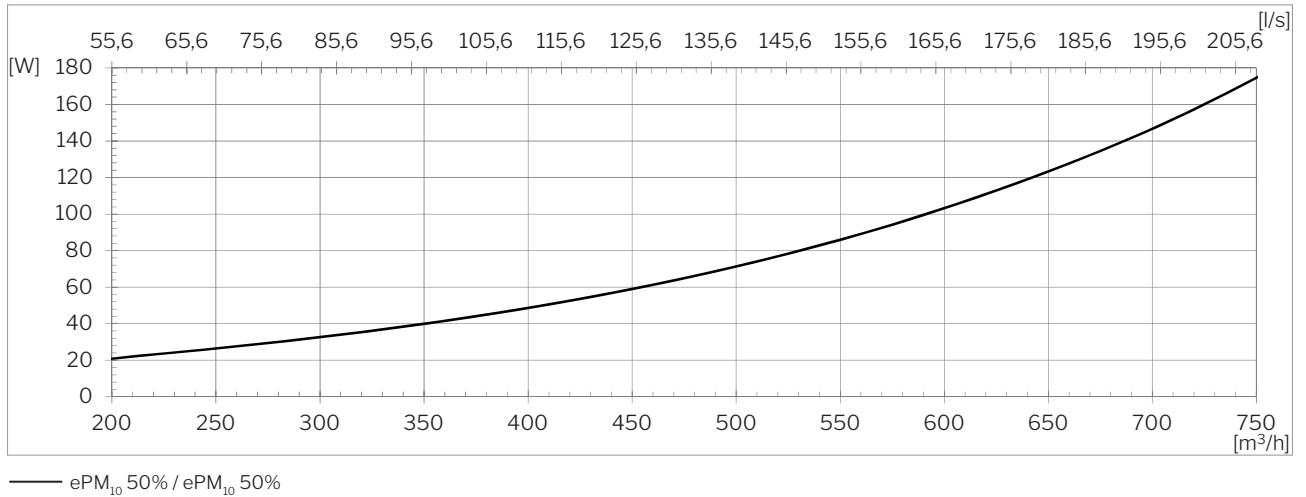

SFP ⁷

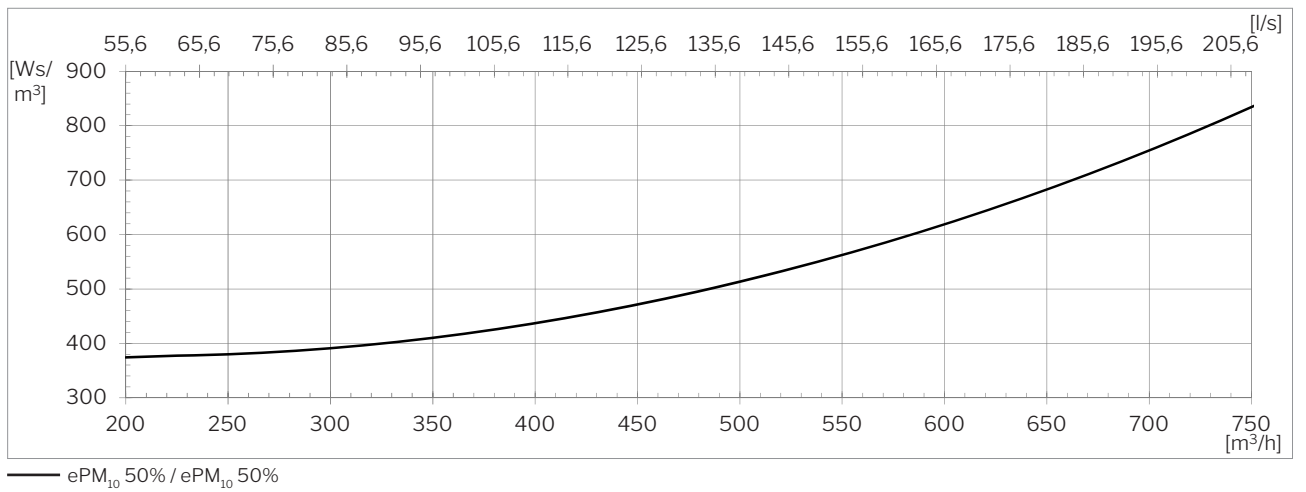

Pression statique ⁷

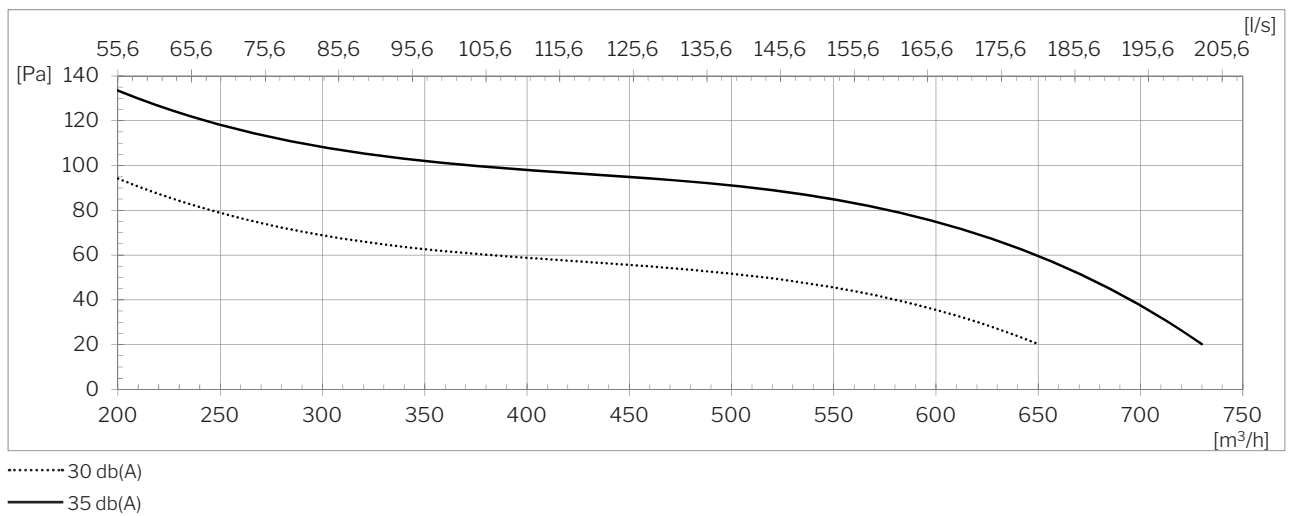

⁷ Toutes les mesures sont effectuées en fonctionnement normal dans une situation d'installation standard avec une classe de filtre, air frais / air repris: ePM10 50% / ePM10 50%, avec les grilles murales recommandées par Airmaster, Airmaster Boomerain® Ø315.

AIRMASTER

Portée (0,2 m/s)

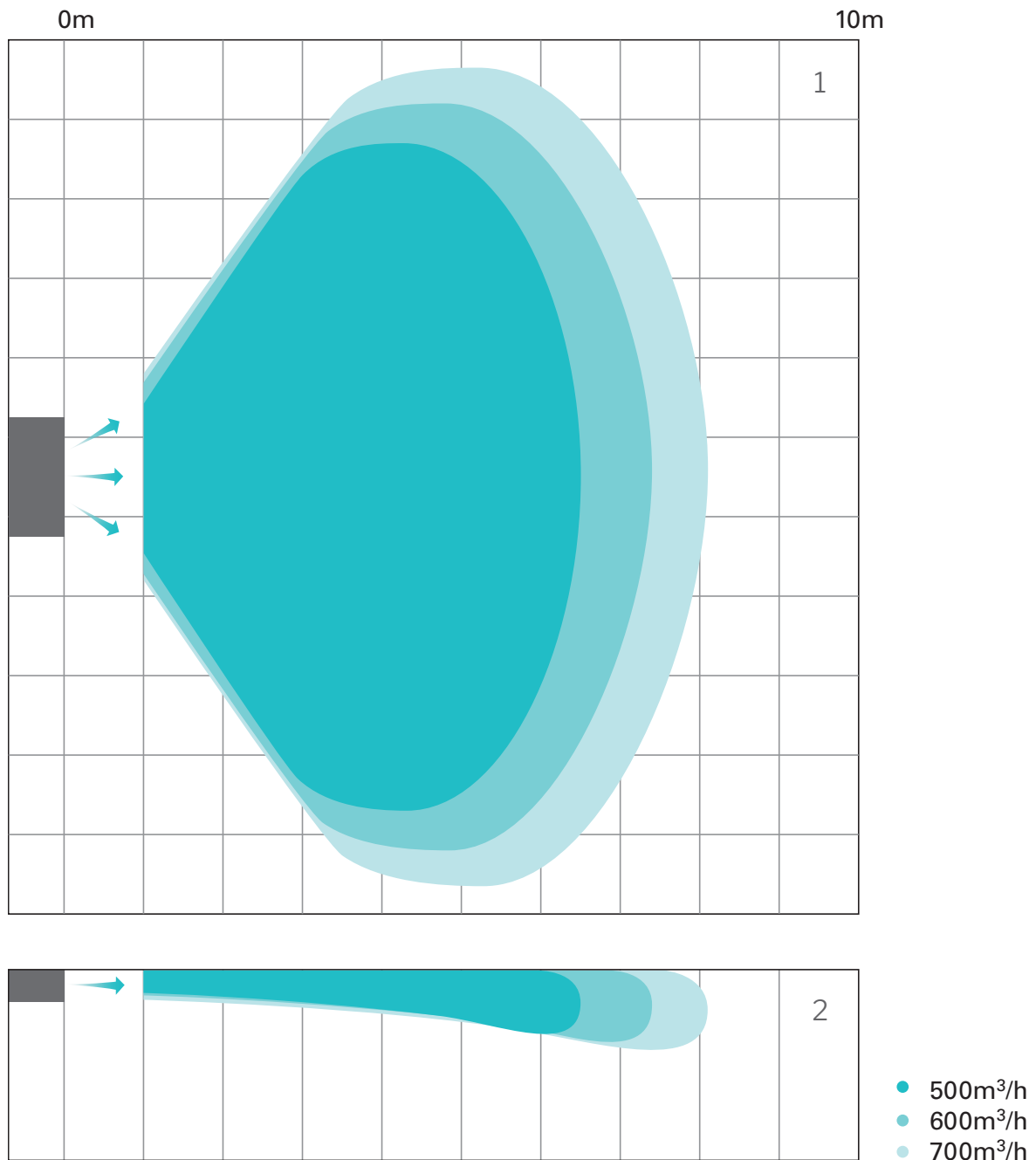

1 La portée, vue de dessus

2 La portée, vue de côté

Récapitulatif des versions

Air rejeté et air extérieur

H: Horizontal
V: Vertical
HRE: Horizontal Rectangulaire

 Air rejeté
 Air extérieur

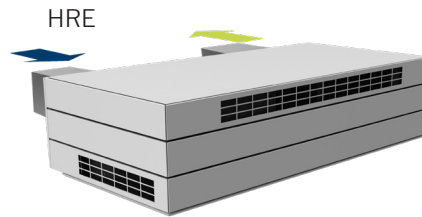
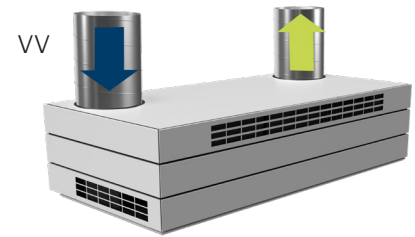
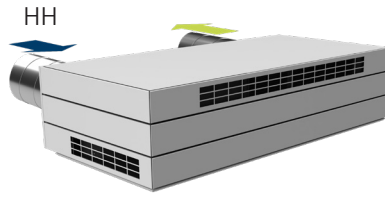

Air soufflé et air repris

T: Top (en haut)
C: Center (au milieu)
B: Bottom (en bas)
DI: Ducted Inlet (soufflage gainés)
DE: Ducted Extract (repris gainés)

 Air soufflé
 Air repris

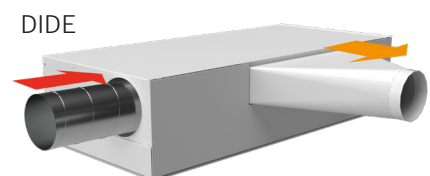
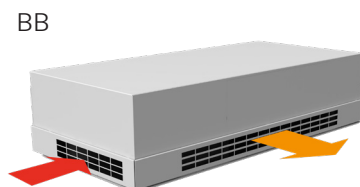
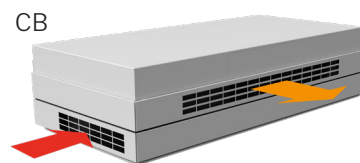
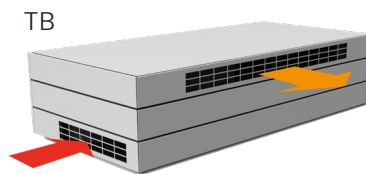

Standard et options

Échangeur à contre-courant (aluminium)	x	Compteur d'énergie	•
Échangeur ethalpique à contre-courant (Membrane polymère)	o	Module de refroidissement, CC (pour modèle horizontal uniquement)	•
Échangeur combiné à contre-courant (Membrane polymère)	o	Filtre air frais ePM ₁₀ 50%	•
By-pass motorisé	x	Filtre air frais ePM ₁ 55%	•
Registre d'air frais motorisé	x	Filtre air frais ePM ₁ 80%	o
Registre d'air repris motorisé	x	Filtre air repris ePM ₁₀ 50%	x
Retour capacitif de volets motorisés	•	Cadre à fixation murale / au plafond	•
Batterie de préchauffage électrique	•	Cadre à fixation au plafond	•
Batterie de post-chauffage électrique	•	Pupitre de commande Airlinq® Viva	•
Batterie à eau chaude	•	Pupitre de commande Airlinq® Orbit	•
Pompe à condensats	•	Airmaster Airlinq® Online	•
PIR/capteur de mouvement (montage mural)	•	Airlinq® Online API	•
PIR/capteur de mouvement (intégré)	•	Airlinq® BMS	•
Capteur de CO ₂ (montage mural)	•	Module LON®	o
Capteur de CO ₂ (intégré)	•	Module KNX®	o
Capteur de TVOC (intégré)	•	Module MODBUS® RTU RS485	•
Capteur de TVOC-/TVOC-sensor (intégré)	•	Module BACnet™ MS/TP	•
Hygostat (montage mural)	o	Module BACnet™ /IP	•
Interrupteur d'alimentation	o	Mini B USB (sur la face avant de la centrale)	o

X : Standard • : Option o : Article spécial (article pas en stock)

Schéma de principe

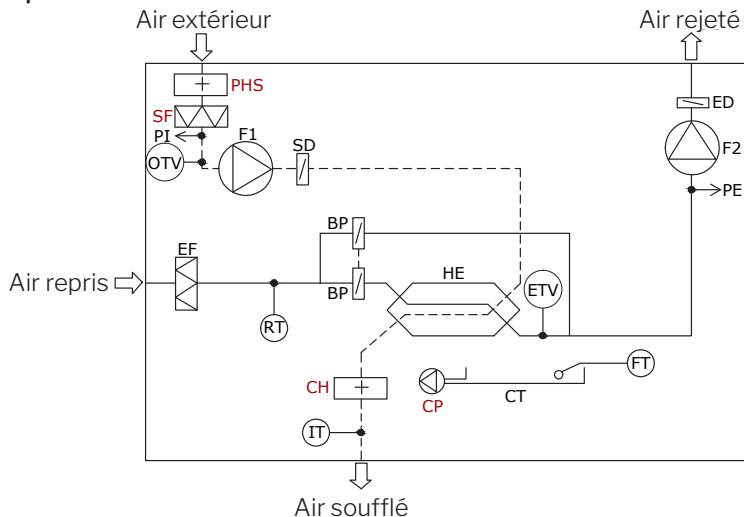

DÉNOMINATION DES COMPOSANTS

BP	Clapet de by-pass (motorisé)	FT	Flotteur	PHS	Batterie de préchauffage électrique (option)
CH	Batterie de post-chauffage électrique (option)	F1	Ventilateur de soufflage	PI	Mesure débit d'air, insufflation (uniquement disponible avec AQC-P - contrôleur gris)
CP	Pompe à condensats (option)	F2	Ventilateur de reprise	RT	Capteur de température ambiante
CT	Bac à condensats	HE	Échangeur à contre-courant	SD	Registre d'air extérieur (motorisé)
ED	Registre d'air rejeté (motorisé)	IT	Capteur de température air soufflé	SF	Filtre air frais (option)
EF	Filtre air repris	OTV	Capteur de température air extérieur		
ETV	Capteur de température air rejeté	PE	Mesure débit d'air, extraction (Uniquement disponible avec AQC-P - contrôleur gris)		